

**KOLBENSTANGENSCHUTZ, FIBRO-TEX®
2480.081.**

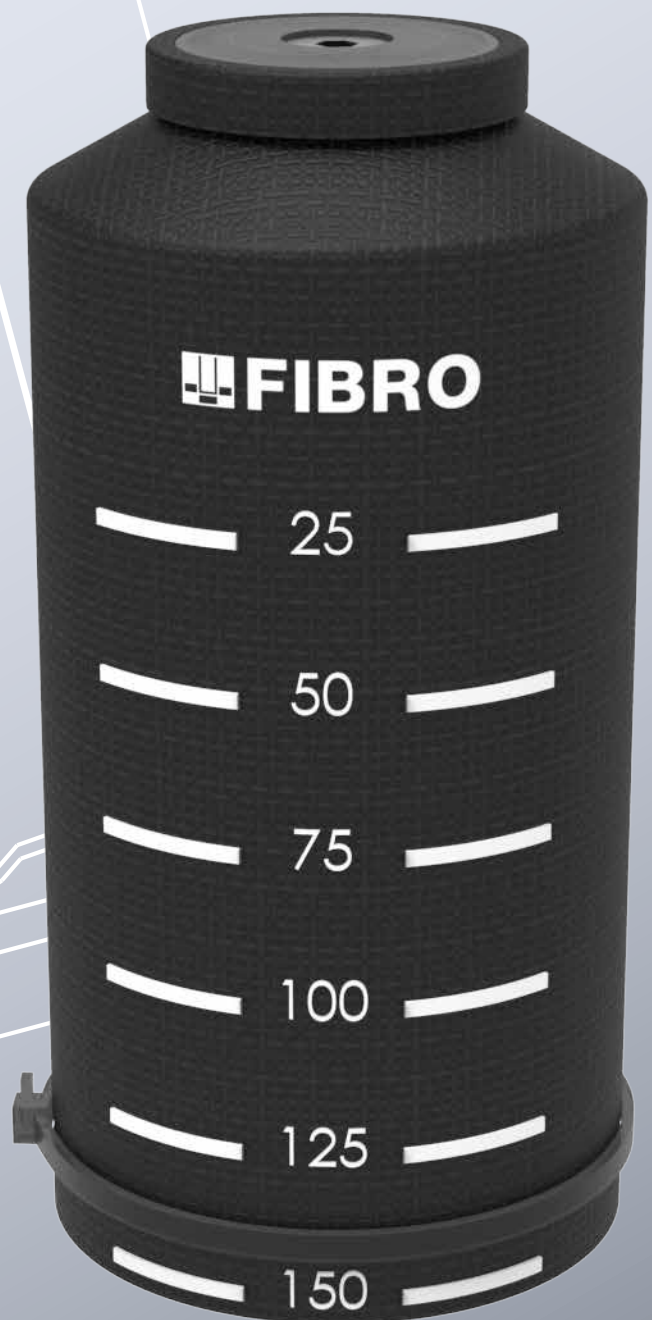

KOLBENSTANGENSCHUTZ, FIBRO-TEX

2480.081.

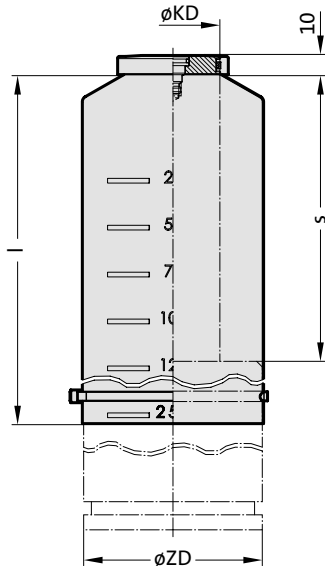

Einbaubeispiel

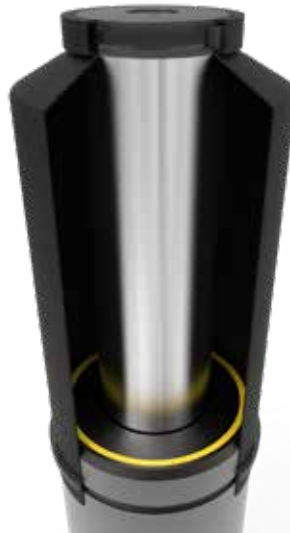

Beschreibung:

Der Kolbenstangenschutz, FIBRO-TEX® schützt die Kolbenstange der Gasdruckfeder vor negativen Einflüssen wie z.B.:

- Schmutzeinzug
- Beschädigungen an der Kolbenstangenoberfläche
- Adhäsion von Schmutzpartikeln
- Öl- und / oder Emulsionseinzug

Das atmungsaktive Material des Kolbenstangenschutzes, FIBRO-TEX® erfordert keine zusätzliche Belüftung.

Durch den Kolbenstangenschutz, FIBRO-TEX® wird die Lebensdauer der Gasdruckfeder unter rauen Einsatzbedingungen wesentlich erhöht.

Hinweis:

Im Lieferumfang enthalten ist der Kolbenstangenschutz, FIBRO-TEX®, inkl. Scheibe mit Schraube und O-Ring, vormontiert mit Kabelbinder (kolbenstangenseitig), Kabelbinder (zylinderrohrseitig) liegt lose bei.

Der Kolbenstangenschutz wird in 250 mm Länge geliefert.

Die Länge des Kolbenstangenschutzes wird entsprechend auf die Hublänge der Gasdruckfeder gekürzt.

Technische Daten:

Werkstoff:	Kolbenstangenschutz:	Polytetrafluor-ethylen (ePTFE)
	Scheibe:	Stahl brüniert
	Kabelbinder (kolbenstangenseitig):	Polyamid
	Kabelbinder (zylinderrohrseitig):	Polyamid
Arbeits-temperatur:		0°C - 80°C
Temperaturbeständigkeit:		-35°C - 200°C
Chemische Beständigkeit:	Säuren:	sehr gut
	Laugen:	sehr gut
	Lösungsmittel:	sehr gut
Witterungsbeständigkeit:	Sonnenlicht (UV):	sehr gut
	Ozon:	sehr gut
	Wasser:	sehr gut
Ölbeständigkeit:	mineralisch:	sehr gut
	synthetisch:	sehr gut

2480.081. Kolbenstangenschutz, FIBRO-TEX®

Gasdruckfedertyp	Bestell-Nummer	øKD	øZD	s	l	2480.13.03000.	2489.14.01500.	2484.13.03000.	2488.13.04200.	2487.12.04200.	2487.12.33.04200.	2480.13.05000.	2489.14.03000.	2484.13.05000.	2488.13.06600.	2487.12.06600.	2487.12.33.06600.	2480.13.07500.	2484.13.07500.	2488.13.09500.	2487.12.09500.	2489.14.05000.
	2480.081.095.050.250	50	95	10 - 250	250	●	●	●														
	2480.081.095.060.250	60	95	10 - 250	250				●	●	●											
	2480.081.120.065.250	65	120	10 - 250	250							●	●	●								
	2480.081.120.075.250	75	120	10 - 250	250										●	●	●					
	2480.081.150.065.250	65	150	10 - 250	250																	●
	2480.081.150.075.250	75	150	10 - 250	250													●	●			
	2480.081.150.090.250	90	150	10 - 250	250															●	●	

Änderungen vorbehalten

HALTEPLATTE FÜR BUNDFLANSCH KABELBINDERZANGE

2480.081.00.057.

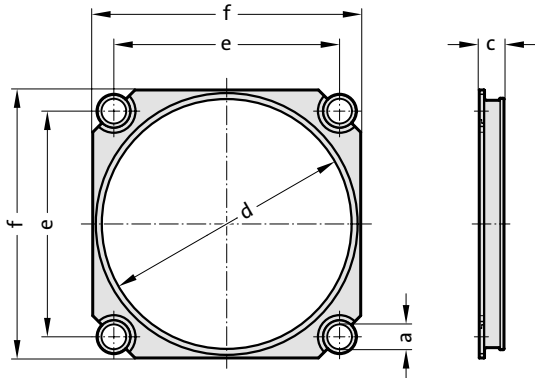

Einbaubeispiel



Beschreibung:

Bei Befestigung der Gasdruckfeder mit einem Bundflansch kann eine zusätzliche Halteplatte verwendet werden. Die Halteplatte wird an der Oberseite des Bundflansches mit Befestigungsschrauben montiert.

Werkstoff:

Halteplatte: Kunststoff
Scheiben: Stahl

Beachte:

Die Halteplatte richtet sich nach dem Zylinderrohrdurchmesser der Gasdruckfeder.

2480.081.00.007 Kabelbinderzange



2480.081.00.057. Halteplatte für Bundflansch

Bestell-Nummer	Zylinderrohr- ϕ	a	c	d	e	f
2480.081.00.057.095	95	12	12	96,2	92	110
2480.081.00.057.120	120	12	12	121,2	109,5	130
2480.081.00.057.150	150	16	11	151,2	138	162

Beschreibung:

Zum Befestigen der Kabelbinder empfehlen wir, die Verwendung einer Kabelbinderzange

Mindestzugfestigkeit:	220 bis 540 N
Kabelbinderbreite:	4,8 bis 7,6 mm
Hublänge:	25,4 mm

Hinweis:

Bestell-Nummer für Ersatz Kabelbinder
2480.081.00.006.1 (kolbenstangenseitig)
2480.081.00.006.2 (zylinderrohrseitig)

Einbaubeispiele:

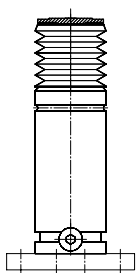

bodenseitig
verschraubt mit
2480.011.

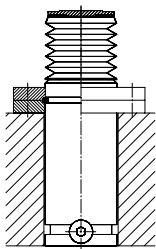

befestigt mit 2480.081.00.057.
2480.055./057./064.

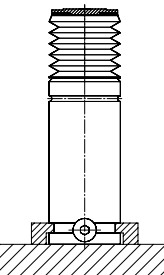
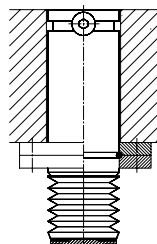

befestigt mit
2480.007./008.



FIBRO GMBH

THE LÄPPLE GROUP

Geschäftsbereich Normalien
 August-Läpple-Weg
 74855 Hassmersheim
 Germany
 T +49 6266 73-0
 info@fibro.de

LÄPPLE AUTOMOTIVE
 FIBRO
 FIBRO LÄPPLE TECHNOLOGY
 LÄPPLE AUS- UND WEITERBILDUNG

NIEDERLASSUNGEN

FIBRO France Sarl

Département Eléments normalisées
 26 Avenue de l'Europe
 67300 Schiltigheim
 France
 T +33 390 204040
 info@fibro.fr

FIBRO Inc.

Business Area Standard Parts
 139 Harrison Avenue
 Rockford, IL 61104
 USA
 T +1 815 2291300
 info@fibroinc.com

FIBRO POLSKA Sp. z o.o.

Aleja Armii Krajowej 220
 Pawilon AG piętro 3/ pokój 306
 43-316 Bielsko-Biała
 Polska
 T +(48) 6980 57720

FIBRO INDIA**PRECISION PRODUCTS PVT. LTD.**

Business Area Standard Parts
 Plot No: A-55, Phase II, Chakan Midc,
 Taluka Khed, Pune – 410 501
 India
 T +91 2135 33 88 00
 info@fibro-india.com

FIBRO (Shanghai)**Precision Products Co., LTD.**

Business Area Standard Parts
 1st Floor, Building 3
 No. 253, Ai Du Road
 Pilot Free Trade Zone
 Shanghai 200131
 China
 T +86 21 60 83 15 96
 info@fibro.cn

FIBRO Asia Pte. Ltd.

Business Area Standard Parts
 9 Changi South Street 3, #07-04
 Singapore 486361
 Singapore
 T +65 65 439963
 info@fibro-asia.com

FIBRO KOREA Co., LTD.

203-603, Bucheon Technopark
 Ssangyong 3
 397, Seokcheon-ro, Ojeong-gu,
 Bucheon-si, Gyeonggi-do
 Korea
 T +82 032 624 0630
 fibro_korea@fibro.kr